

Get Back – Ludovica + Roberto Palomba – 2019



Le nom Get Back est né du refrain, «Get back, get back, get back to where you once belonged». Un texte ludiquement programmatique pour un projet qui veut représenter un retour à la commodité, à un espace accueillant créé sur mesure, où l'on peut se sentir vraiment chez soi. Des lignes généreuses, amples et ouvertes, des dossiers inclinés qui invitent à la détente, de nombreux éléments modulaires que l'on peut combiner en toute liberté en de nombreuses compositions différentes.

CARACTÉRISTIQUES TECHNIQUES

Base. Châssis en aluminium étiré et tulipier massif pour les parties revêtues. Les angles arrondis de la base sont en polyuréthane rigide.

Structure dossiers. En hêtre et peuplier massif, multiplis de bouleau et panneaux en faésite. Les parties latérales façonnées sont faites en mousse de polyuréthane moulée.

Structure accoudoir moyen. En mousse de polyuréthane et ouate de polyester.

Structure accoudoir bas. En tôle et multiplis de bouleau, avec un rembourrage léger en mousse de polyuréthane.

Rembourrage dossiers et base. En mousse de polyuréthane.

Coussin assise. Disponible dans les versions :
- « Standard », rembourré en plumes d'oie et ouate de polyester, avec insert de stabilisation en mousse de polyuréthane.
- « Export », rembourré en ouate de polyester et insert en mousse de polyuréthane.

Suspension assise. Avec sangles élastiques tressées.

Autres éléments structurels (traverse centrale, plaques d'angle, plaques de fixation du dossier et plaques de soutien des accessoires). En tôle d'acier peint en noir.

Coussins dossier. Disponible dans les versions :
- « Standard », rembourré en plumes d'oie à chambres horizontales séparées pour différencier les zones de confort.
- « Export », rembourré en ouate de polyester et insert en mousse de polyuréthane à différentes épaisseurs pour différencier les zones de confort.

Coussin accoudoir bas. Rembourré en plumes d'oie. Il est fixé à la structure de l'accoudoir inférieur par des boutons pression.

Pieds. Aluminium moulé en deux finitions :
- ruthénium
- aluminium bruni
Embouts de protection du sol en nylon noir. Pied central en acier peint en

Der Name Get Back geht auf den Refrain "Get back, get back, get back to where you once belonged" zurück. Ein Text, der auf spielerische Weise programmatisch für ein Projekt ist, das eine Rückkehr zur Gemütlichkeit, zu einem maßgeschneiderten, einladenden Raum darstellen will, in dem man sich wirklich zuhause fühlen kann. Großzügige, breite und offene Linien, geneigte Rückenlehnen, die zum Entspannen einladen, zahlreiche Anbauelemente, die in vielen unterschiedlichen Kompositionen frei zusammengestellt werden können.

TECHNISCHE MERKMALE

Basis. Gestell aus gezogenem Aluminium und Tulipier-Massivholz für die bezogenen Teile. Die abgerundeten Kanten der Basis sind aus Hartpolyurethan.

Struktur Rückenlehnen. Aus Massivbuche und -pappel, Multischicht-Birkenholz und Unterbau aus Spanplatten. Die geformten Seitenteile sind aus gegossenem Polyurethanschaum.

Struktur mittlere Armlehne. Aus Polyurethanschaum und Polyesterwatte.

Struktur niedrige Armlehne. Aus Blech und Multischicht-Birkenholz mit einer leichten Polsterung aus Polyurethanschaum.

Polsterung Rückenlehnen und Basis. Aus Polyurethanschaum.

Sitzkissen. In zwei Ausführungen erhältlich:
- „Standard“, mit Polsterung aus Gänsedaunen und Polyesterwatte sowie Stabilisierungseinlage aus Polyurethanschaum.
- „Export“, mit Polsterung aus Polyesterwatte und Stabilisierungseinlage aus Polyurethanschaum.

Sitzfläche Federung. Mit elastischen Flechtgurten.

Andere Strukturelemente (mittlerer Querträger, Winkelplatten, Rückenlehnen-Befestigungsplatten und Stützplatten-Zubehör). Aus schwarz lackiertem Stahlblech.

Rückenlehnen-Kissen. In zwei Ausführungen erhältlich:
- „Standard“, aus Gänsedaunen mit getrennten horizontalen Kammern, um die Komfortbereiche abzutrennen.
- „Export“, mit Polsterung aus Polyesterwatte und Stabilisierungseinlage aus Polyurethanschaum mit verschiedenen Dicken, um die Komfortbereiche abzutrennen.

Kissen niedrige Armlehne. Mit Polsterung aus Gänsedaunen. Es ist mit Druckknöpfen an der Struktur der niedrigen Armlehne befestigt.

Füße. Aus gegossenem Aluminium in zwei Finish-Versionen:
- Ruthenium
- Matt brüniert
Fußkappen aus schwarzem Nylon zum Schutz des Fußbodens. Mittlerer

noir.

Revêtement. Entièrement en Cuir Pelle Frau® ou options combinant plusieurs matières. Le premier revêtement est appliqué sur la structure et le second sur les coussins d'assise et le dossier. Le revêtement des accoudoirs dépend du type d'accoudoir. Vérifiez le schéma avec les règles d'application des revêtements.

- ColorSphere® (SC)
- ColorSphere® (SC) / Fabric A
- ColorSphere® (SC) / Fabric B
- ColorSphere® (SC) / Fabric C
- ColorSphere® (SC) / C.O.M.
- Nest
- Nest / Fabric A
- Nest / Fabric B
- Nest / Fabric C
- Nest / C.O.M.
- Soul
- Soul / Fabric A
- Soul / Fabric B
- Soul / Fabric C
- Soul / C.O.M.
- Velvety

Pour vérifier les tissus disponibles veuillez consulter le tableau dédié « Schéma de l'assortiment produits-tissus ».

N.B. Sur demande, il est possible d'avoir le coussin de l'accoudoir inférieur avec un revêtement et/ou une couleur différente du reste des coussins. Dans ce cas, un supplément de 5 % sur le prix de la catégorie cuir est prévu.

Déhoussabilité. Prévues seulement pour les coussins (d'assise, de dossier, de l'accoudoir inférieur) tant en cuir qu'en tissu.

ACCESSOIRES

Appui-tête (disponible dans les versions standard et grande).

Rembourré de plumes d'oie, inséré dans un tube métallique mobile placé entre le coussin du dossier et le dossier lui-même. Le tube peut être revêtu seulement de :

- ColorSphere® (SC)
 - Nest
-

Revêtement coussin appui-tête. En cuir Pelle Frau® ou en tissu :

- ColorSphere® (SC)
 - Nest
 - Soul
 - Velvety
 - Fabric A
 - Fabric B
 - Fabric C
 - C.O.M.
-

Fuß aus schwarz lackiertem Stahl.

Bezug. Vollkommen aus Pelle Frau®-Leder oder in Ausführungen mit einer Kombination aus mehreren Materialien. Der erste Bezug wird auf der Struktur angebracht, der zweite auf den Kissen für Sitzfläche und Rückenlehne. Die Bezüge der Armlehnen hängen von der Art der Armlehne ab. Überprüfen Sie das Schema mit den Regeln für die Bezüge Anwendung.

- ColorSphere® (SC)
- ColorSphere® (SC) / Fabric A
- ColorSphere® (SC) / Fabric B
- ColorSphere® (SC) / Fabric C
- ColorSphere® (SC) / C.O.M.
- Nest
- Nest / Fabric A
- Nest / Fabric B
- Nest / Fabric C
- Nest / C.O.M.
- Soul
- Soul / Fabric A
- Soul / Fabric B
- Soul / Fabric C
- Soul / C.O.M.
- Velvety

Die verfügbaren Materialien können Sie der speziellen Tabelle „Kombinationsschema Produkte/Stoffe“ entnehmen.

Hinweis: Auf Anfrage kann das Kissen der niedrigen Armlehne einen anderen Bezug bzw. eine andere Farbe wie die restlichen Kissen haben. In diesem Fall ist eine Erhöhung um 5% im Verhältnis zum Preis der Lederkategorie vorgesehen.

Abnehmbarkeit. Nur für die Kissen (Sitzfläche, Rückenlehne, niedrige Armlehne) sowohl mit Leder- als auch mit Stoffbezug vorgesehen.

ZUBEHÖR

Kopfstütze (erhältlich in den Versionen Standard und Large). Mit Polsterung aus Gänsedaunen. Sie ist in ein mobiles Metallrohr zwischen dem Rückenlehnenkissen und der Rückenlehne eingesteckt. Das Metallrohr kann nur mit

- ColorSphere® (SC)
 - Nest
-

Bezug Kopfstützenkissen. Aus Pelle Frau® oder aus Stoff:

- ColorSphere® (SC)
 - Nest
 - Soul
 - Velvety
 - Fabric A
 - Fabric B
 - Fabric C
 - C.O.M.
-

ACCOUDOIRS BAS
NIEDRIGE ARMLEHNEN

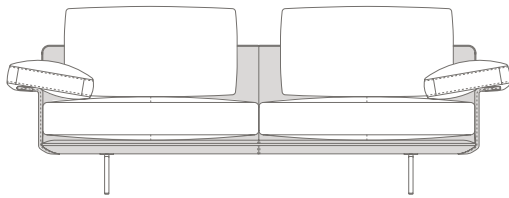

ACCOUDOIRS MOYENS
MITTELHOHE ARMLEHNEN

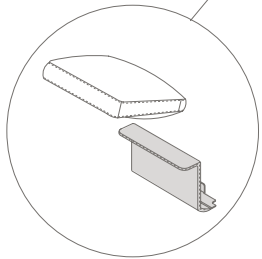
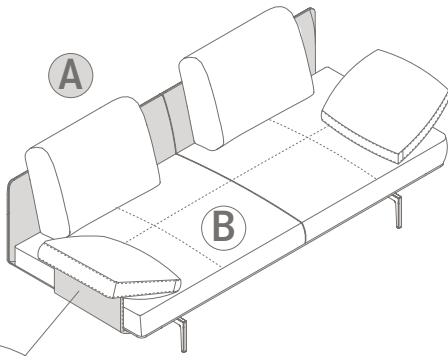
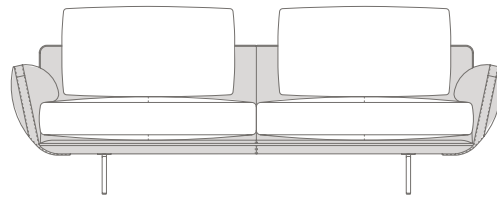

Ⓐ PELLE FRAU®

Structure et support accoudoirs bas
Struktur und Halterung für niedrige Armlehnen

Ⓑ PELLE FRAU® - FABRIC - C.O.M.

Coussins d'assise, dossier et accoudoirs bas
Sitz-, Rücken- und niedrige Armlehnen

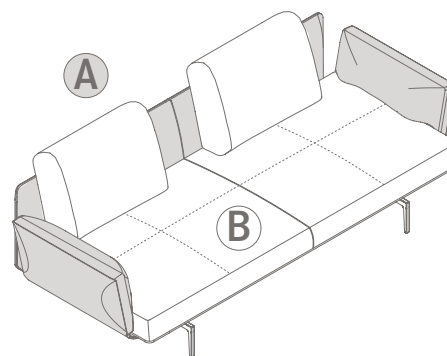

Ⓐ PELLE FRAU®

Structure et accoudoirs moyen
Struktur und mittelhohe Armlehnen

Ⓑ PELLE FRAU® - FABRIC - C.O.M.

Coussins assise et dossier
Sitz- und Rückenissen

CANAPÉS SYMÉTRIQUES / SYMMETRISCHE SOFAS

CANAPÉS 2 PLACES
 ZWEIERSOFAS
 CANAPÉS LARGE 2 PLACES
 ZWEIERSOFAS LARGE
 CANAPÉS 3 PLACES
 DREIERSOFAS
 POUF
 HOCKER
 POUF LARGE
 HOCKER LARGE

5645211

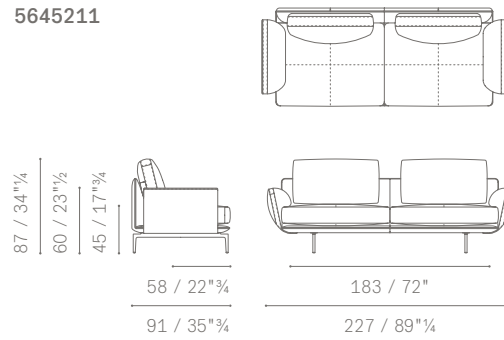

5645211

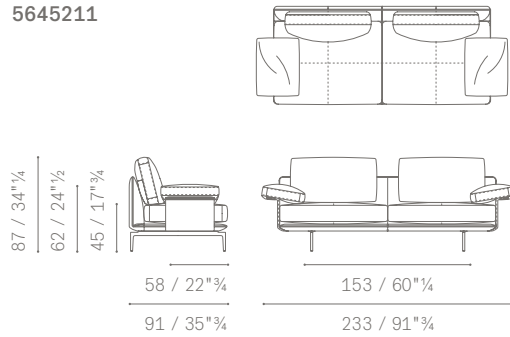

5645281

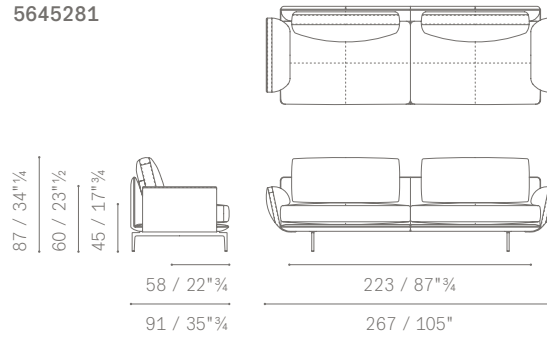

5645281

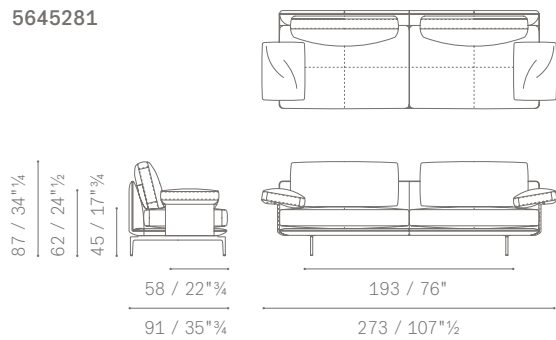

5645311

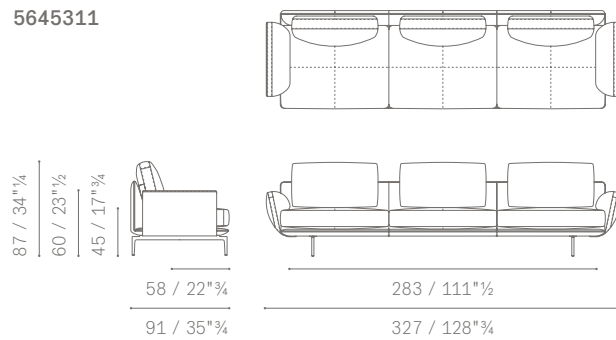

5645311

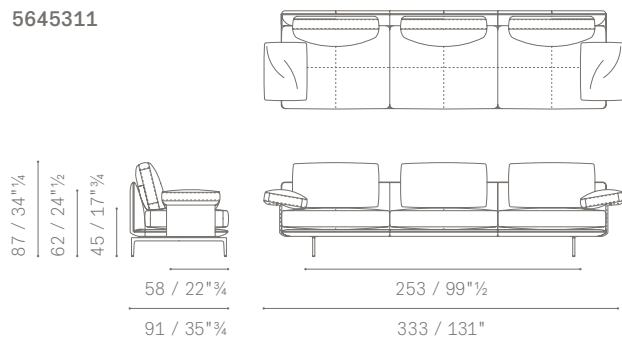

5645511

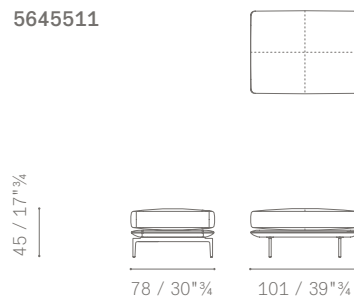

5645512

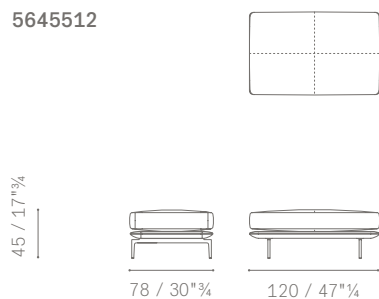

MODULES AVEC BANQUETTE / MODULE MIT BANK

FAUTEUILS AVEC BANQUETTE
 SESSEL MIT BANK
 FAUTEUILS LARGE AVEC BANQUETTE
 SESSEL LARGE MIT BANK
 CANAPÉS 2 PLACES AVEC BANQUETTE
 ZWEIERSOFAS MIT BANK

5645114

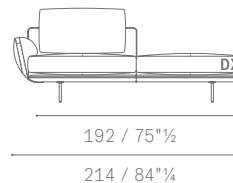
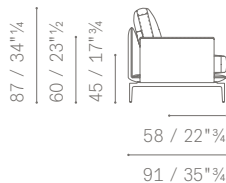
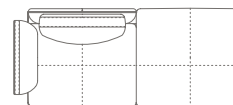

5645114

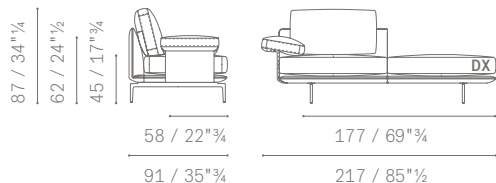
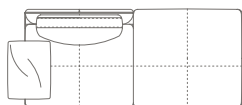

5645115

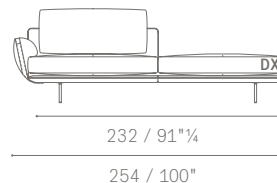
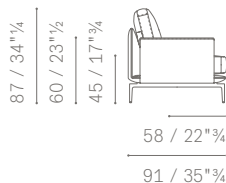
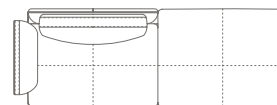

5645115

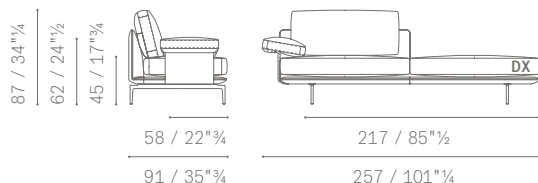
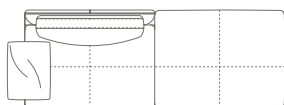

5645213

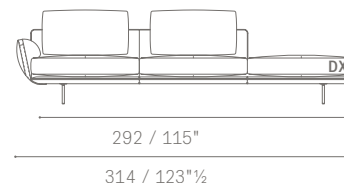
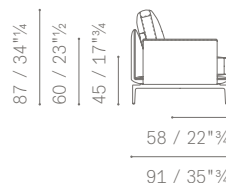
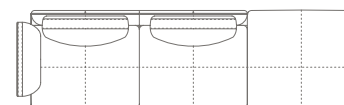

5645213

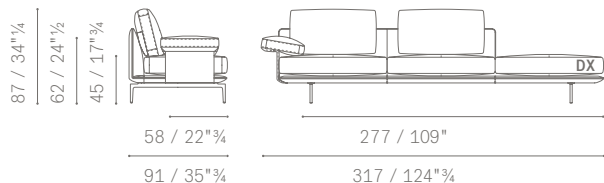
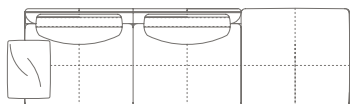

MODULES ET ÉLÉMENTS TERMINAUX / ANBAUMODULE UND SOFAS

FAUTEUILS MODULAIRES
 ANBAUSSEL
 CANAPÉS 2 PLACES MODULABLES
 2-S.ANBAUSOFAS
 CANAPÉS LARGE 2 PLACES MODULABLES
 2-S. ANBAUSOFAS LARGE
 CANAPÉS 3 PLACES MODULABLES
 3-S.ANBAUSOFAS
 FAUTEUILS MODULAIRES, COURBE 45°
 ANBAUSSEL MIT 45°-BIEGUNG

5645121

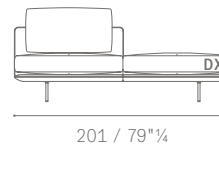
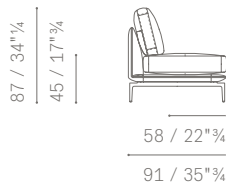
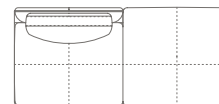

MODULES ET ÉLÉMENTS TERMINAUX / ANBAUMODULE UND SOFAS

5645122

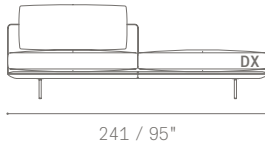
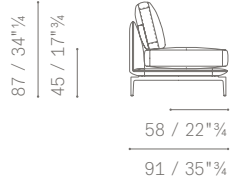
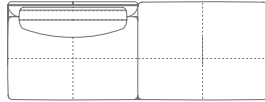

5645221

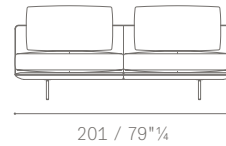
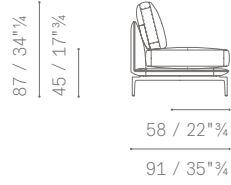
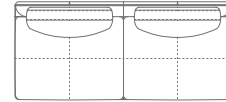

5645221

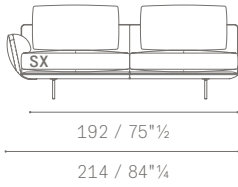
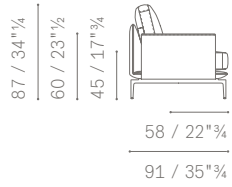
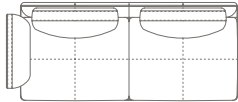

5645221

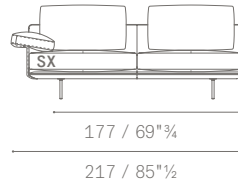
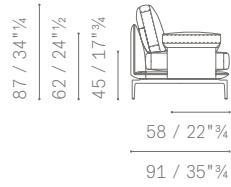
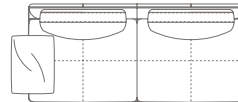

5645291

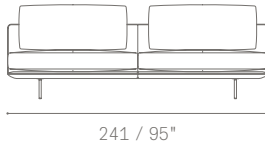
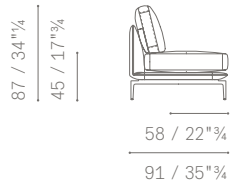
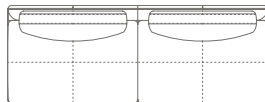

5645291

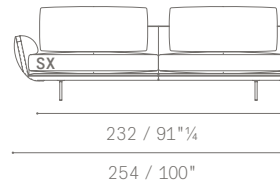
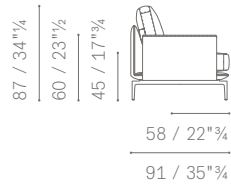
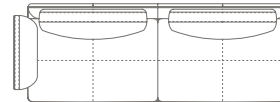

5645291

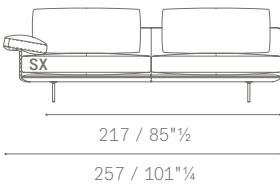
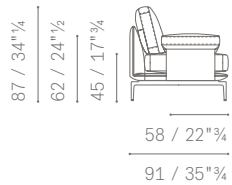
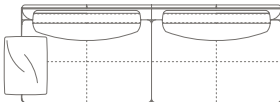

5645321

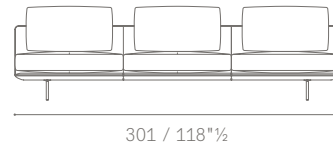
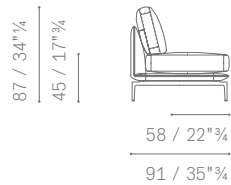
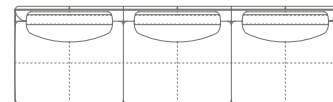

5645321

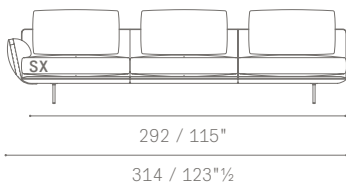
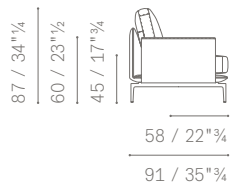
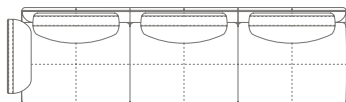

5645321

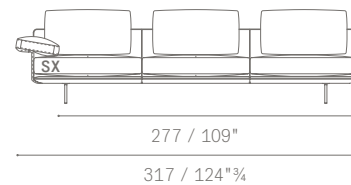
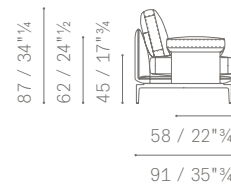
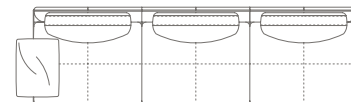

MODULES ET ÉLÉMENTS TERMINAUX / ANBAUMODULE UND SOFAS

5645146

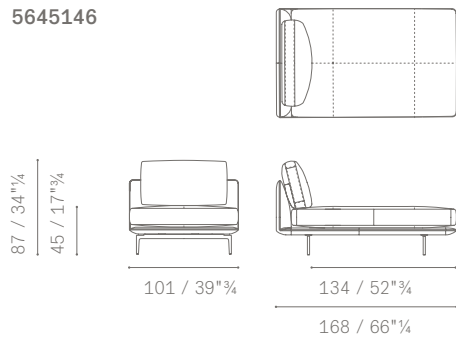

5645146

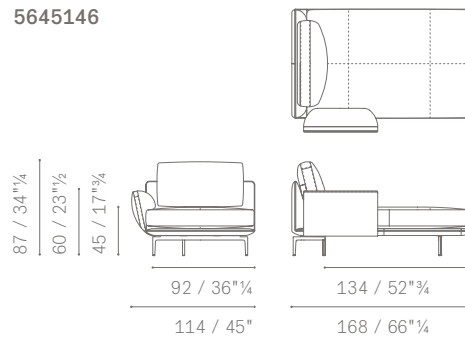

5645146

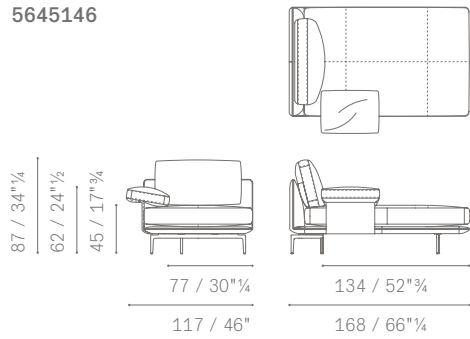

5645181

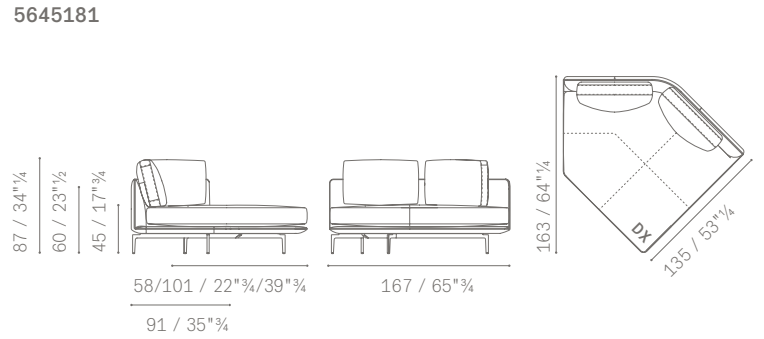

5645181

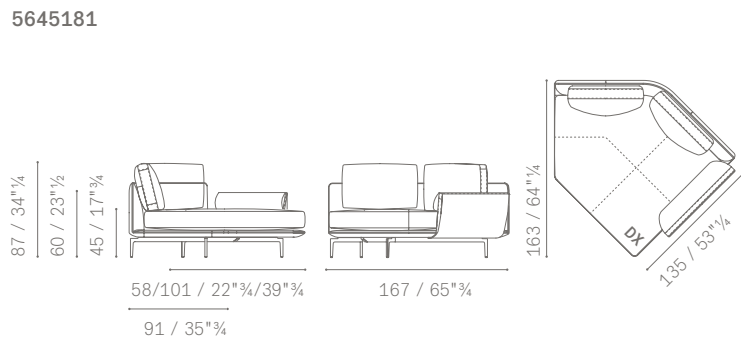

5645181

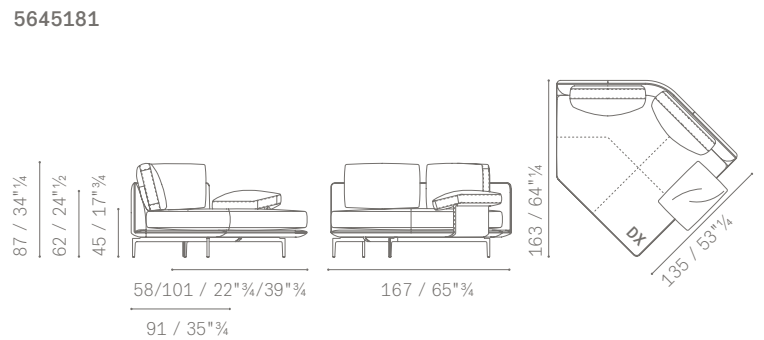

CANAPÉS ANGULAIRE / ECKELEMENT MODULE

CANAPÉS 2 PLACES ANGULAIRE
ZWEIERSOFAS ECKELEMENT
CANAPÉS LARGE 2 PLACES ANGULAIRE
ZWEIERSOFAS LARGE ECKELEMENT
CANAPÉS 3 PLACES ANGULAIRE
DREIERSOFAS ECKELEMENT

5645201

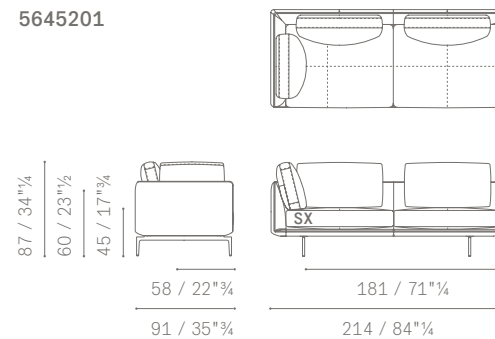

5645201

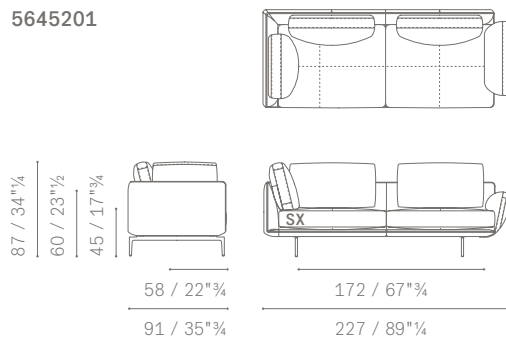

5645201

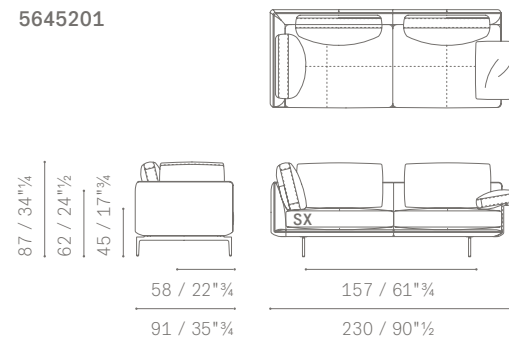

CANAPÉS ANGULAIRE / ECKELEMENT MODULE

5645203

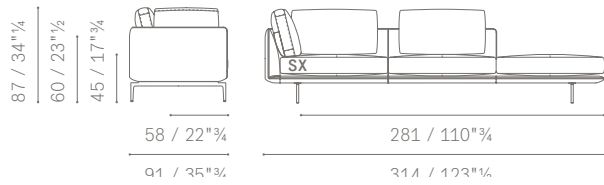
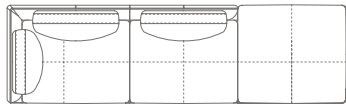

5645271

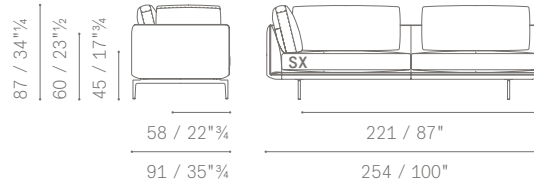
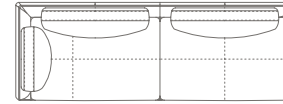

5645271

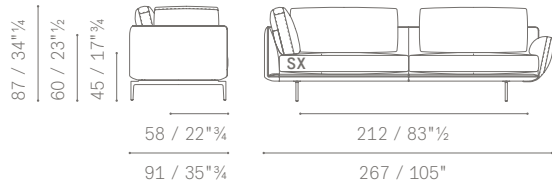
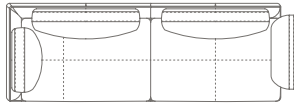

5645271

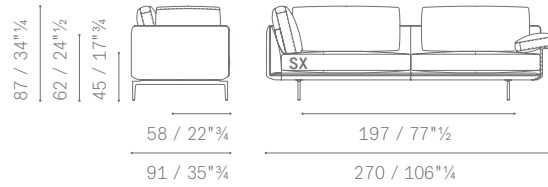
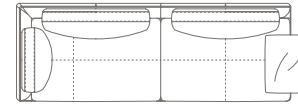

5645301

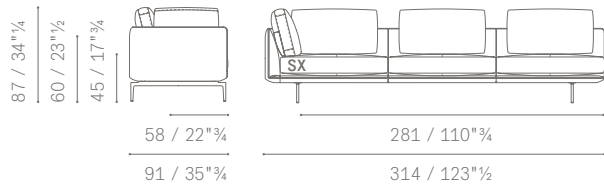
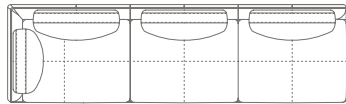

5645301

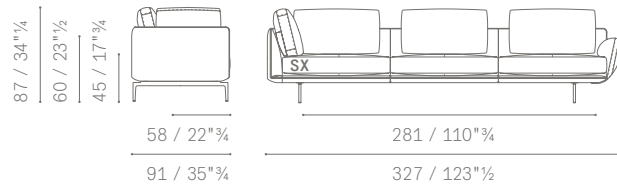
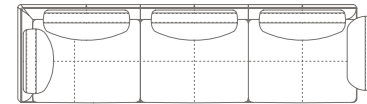

5645301

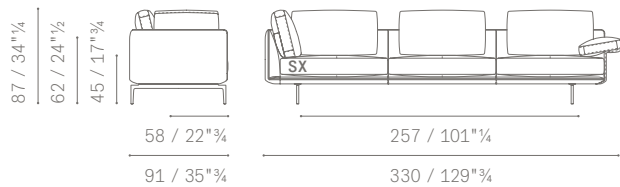
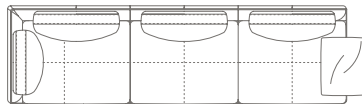

ACCESSOIRES / ZUBEHÖR

APPUI-TÊTE
KOPFSTÜTZE
APPUI-TÊTE LARGE
KOPFSTÜTZE LARGE

5645596

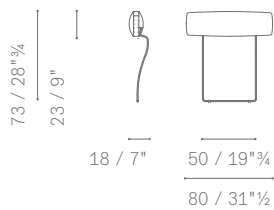

5645597

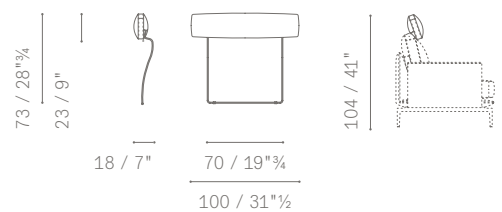

EXEMPLE n° 1 / BEISPIEL Nr. 1

5645221 Canapé 2 places modulable sx / 2-S. Anbausofa sx

5645181 Fauteuil courbe 45° d'extrémité dx / Sessel mit 45°-Biegung Abschlusselement dx

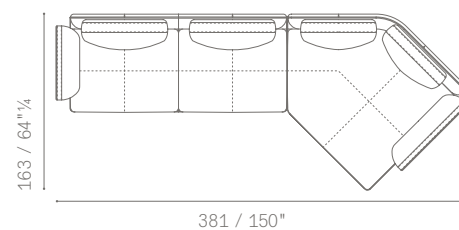

EXEMPLE n° 2 / BEISPIEL Nr. 2

5645291 Canapé 2 places large modulable avec accoudoir bas sx /
2-S. Anbausofa Large mit niedrige Armlehne sx

5645181 Fauteuil courbe 45° avec accoudoir bas dx / Sessel mit 45°-Biegung
mit niedrige Armlehnedx

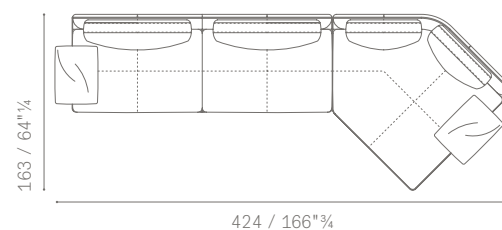

EXEMPLE n° 3 / BEISPIEL Nr. 3

5645181 45° Fauteuil courbe 45° sans accoudoirs sx / *Sessel mit 45°-Biegung ohne Armlehnen sx*
5645181 45° Fauteuil courbe 45° sans accoudoirs dx / *Sessel mit 45°-Biegung ohne Armlehnen dx*

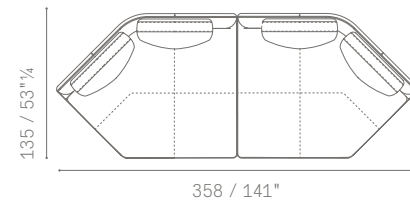

EXEMPLE n° 4 / BEISPIEL Nr. 4

5645121 Fauteuil avec banquette sx / *Sessel mit Bank sx*
5645201 Canapé 2 places angulaire sx accoudoir moyen / *Zweiersofa Eckelement sx mittelhohe Armlehne*

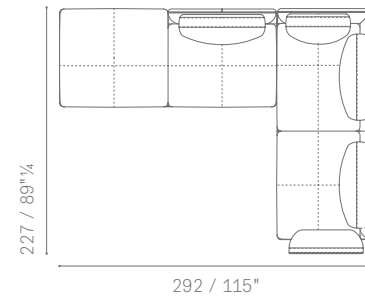

EXEMPLE n° 5 / BEISPIEL Nr. 5

5645291 Canapé 2 places large modulable sx / 2-S. Anbausofa Large sx

5645271 Canapé large 2 places angulaire sx accoudoir moyen / Zweiersofa large
Eckelement sx mittelhohe Armlehne

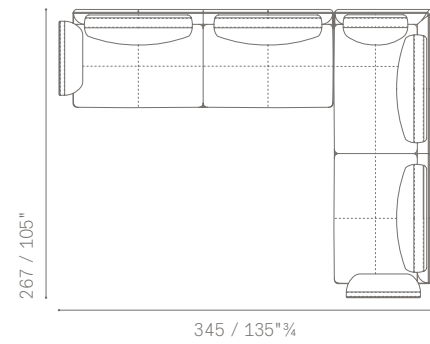

EXEMPLE n° 6 / BEISPIEL Nr. 6

5645121 Fauteuil avec banquette sx / Sessel mit Bank Sx

5645201 Canapé 2 places angulaire sx / Zweiersofa Eckelement sx

5645114 Fauteuil avec banquette sx accoudoir bas dx /
Sessel mit Bank sx niedrige Armlehne dx

coussins / Kissen →	SC	NEST	SOUL	VELVETY	FABRIC A	FABRIC B	FABRIC C	C.O.M. Need Mt.
↓ structure / Struktur							C.O.M.	
SC	27.490	-	-	-	26.440	25.080	23.750	17,2/17,9
NEST	-	31.560	-	-	28.260	26.720	25.350	
SOUL	-	-	37.010	-	30.460	29.030	27.500	
VELVETY	-	-	-	39.860	-	-	-	